

WG20 MOTORÉDUCTEURS

Réducteurs et
Motoréducteurs
jusqu'à 18 000 Nm

Moteurs industriels

Moteurs commerciaux et
d'appareils ménagers

Automatisation

Numérique et systèmes

Énergie

Transmission et
Distribution

Revêtements industriels /
peintures



Driving efficiency and sustainability





WG20

UNE NOUVELLE GÉNÉRATION de motoréducteurs

En sa qualité de leader mondial de la fabrication de systèmes d'entraînements, WEG se devait d'étendre ses gammes de produits avec des réducteurs de sa propre fabrication. La maîtrise de la chaîne cinématique complète permet à WEG de développer des systèmes d'entraînements encore plus efficaces et de qualité supérieure.

Sous la supervision de WEG Gear Systems (auparavant Watt Drive Antriebstechnik), le défi était de développer une technologie qui répond d'une part à la demande du marché et d'autre part aux exigences qualitatives de WEG. Le centre d'expertise pour les motoréducteurs se situe en Autriche. Depuis 2011 le groupe WEG peut bénéficier d'une expérience de plus de 40 ans dans le développement, la fabrication et la vente de réducteurs et de motoréducteurs.

Afin de répondre aux besoins d'une gamme motoréducteurs à la pointe de la technologie, les exigences suivantes ont été prises en compte lors de la phase de développement :

DIMENSIONS STANDARDS DE MONTAGE

L'objectif était de réaliser une nouvelle gamme de motoréducteurs qui soit la plus simple à utiliser. Afin de garantir un montage aisé dans une ligne de production existante, sans problème ni surcoût, les concepteurs ont choisi des dimensions de montage correspondantes à celles les plus usitées du marché. L'objectif à atteindre était de proposer dans le monde entier une nouvelle gamme de motoréducteurs interchangeables à moindre coût, facile et rapide à installer.

TRANSMISSION DU COUPLE

Les réducteurs sont compacts, efficaces, robustes et fiables. Pour atteindre cet objectif, une transmission doit être conçue dans un modèle à deux trains qui permet une grande plage de rapport de réduction.

EFFICACITÉ

L'efficacité énergétique qui est chez WEG, depuis de nombreuses années, une préoccupation omniprésente, a fortement influencé le développement de la nouvelle gamme de motoréducteurs WG20. Un bon rendement a été obtenu grâce à une technologie sophistiquée, alliée à l'utilisation de composants de haute qualité.

UTILISATION DANS LE MONDE ENTIER

Pour répondre aux exigences de la construction mécanique et de l'ingénierie partout dans le monde, il était vital que les nouveaux motoréducteurs puissent être utilisés sur les divers marchés mondiaux tout en disposant d'une flexibilité élevée.

L'objectif était de combiner ces éléments pour créer un design et une gamme de motoréducteurs qui complètent parfaitement le portfolio de WEG.

WG20 est la solution.

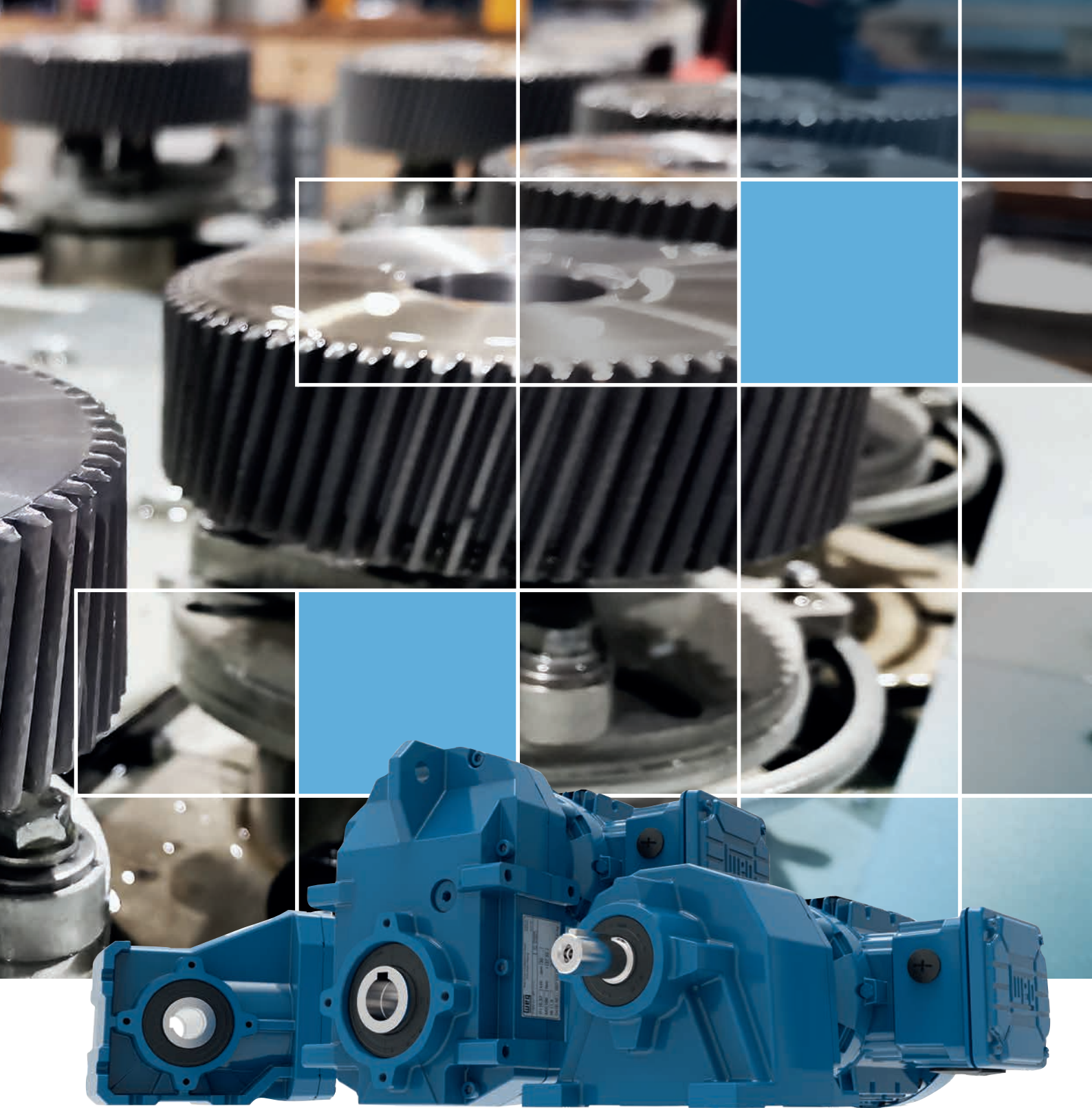

Caractéristiques



Efficacité élevée



En phase avec les exigences du marché



Conception optimisée



Diminution du bruit

VOS **EXIGENCES** - NOTRE **EXPERTISE**

Le WG20 est la première gamme de motoréducteurs à avoir été conçue en totalité au sein de WEG. Elle comprend des réducteurs à engrenages cylindriques, à arbres parallèles, à couple conique et réducteurs à roue et vis sans fin pour des valeurs de couple comprises entre 50 et 18000 Nm. Ces unités à deux trains d'engrenages se distinguent par une grande plage de rapports de réduction et un rendement exceptionnel. Jusqu'à 600 Nm les carters des réducteurs sont légers et en aluminium. A partir de 800 Nm les carters en fonte permettent d'avoir des réducteurs robustes, fiables et polyvalents.



EFFICACITÉ ÉLEVÉE

Les réducteurs ont été conçus avec deux trains qui autorisent une large plage de rapport de réduction et améliorent leur efficacité. De plus, les produits de la famille WG20, ont l'avantage d'avoir des pertes très faibles. Ces économies d'énergie sont réalisées aux travers de faibles vitesses périphériques dans l'étage d'entrée et à une réduction des pertes par projections grâce à une optimisation des quantités de lubrifiant. Ces caractéristiques ont également un effet positif sur la durée de vie du réducteur. Dans des conditions normales d'utilisation, les réducteurs jusqu'à 600 Nm n'ont pas besoin de maintenance et sont lubrifiés à vie.



EN PHASE AVEC LES EXIGENCES DU MARCHÉ

Pour un confort d'utilisation maximale, le carter de la nouvelle série de réducteurs a été conçu en tenant compte des exigences du marché. Les dimensions et la conception du montage des réducteurs correspondent aux caractéristiques dimensionnelles les plus courantes et permettent le remplacement rapide d'anciennes transmissions. Outre le montage du WG20 en première monte sur des équipements neufs, il peut également s'intégrer dans un système existant en lieu et place d'un ancien réducteur.



DIMINUTION DU BRUIT

Les réducteurs de la série WG20 se distinguent par un fonctionnement silencieux. Des composants de qualité garantissent un fonctionnement à faible bruit. La conception de la roue dentée favorise la diminution du niveau sonore. Le petit pignon moteur est à l'origine de faibles vitesses périphériques du 1er train et réduit également les niveaux de bruit.

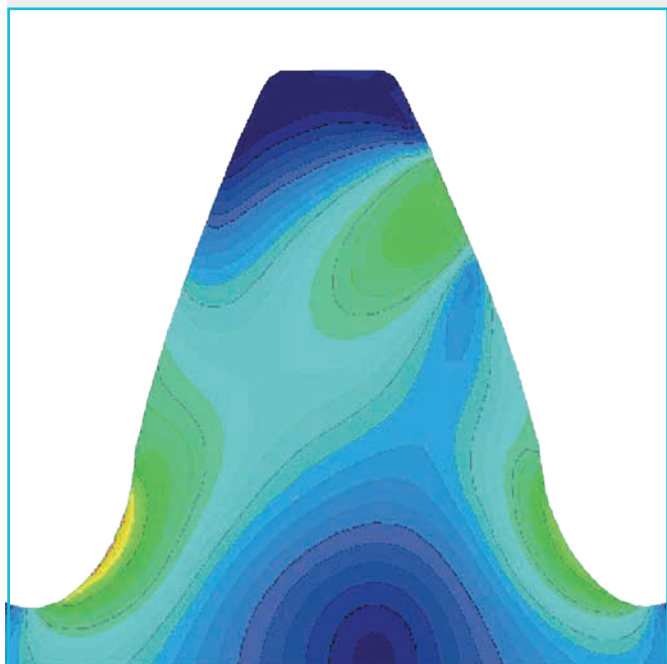



UNE CONCEPTION OPTIMISÉE

Lors de la conception de la nouvelle gamme de réducteurs et tout en optant pour une construction légère en aluminium, les ingénieurs ont privilégié la robustesse du carter. Une surface lisse indispensable aux applications exigeantes en matière d'hygiène et une bonne conductibilité thermique sont les atouts d'une fabrication utilisant un procédé de moulage sous pression. La forme et la conception du carter améliorent la durée de vie et l'efficacité du fonctionnement, ils favorisent la dissipation thermique des composants internes du réducteur.

A partir de 800 Nm, les carters sont en fonte et de conception MONOBLOC, particulièrement étudiés pour résister à la torsion.

La géométrie de la denture a été affinée. La méthode de calcul par éléments finis a optimisé et sécurisé la base de la denture. Une fabrication de la roue dentée suivant des normes exigeantes de qualité, garantit non seulement un bon fonctionnement silencieux mais en plus une durée de vie accrue.

La conception compacte du produit a une influence sur les quantités de lubrifiant utilisé et donc est un facteur notable de la préservation de l'environnement. Grâce à une disposition intelligente des engrenages et à un volume interne optimisé du carter, un faible niveau d'huile est nécessaire au réducteur.

WEG a également procédé à des améliorations côté entrée. Les moteurs dont la hauteur d'axe est inférieure ou égale à 132 mm ont des flasques et des boîtes à bornes en aluminium. Ce matériau léger permet de réduire considérablement la masse des motoréducteurs WEG. Les moteurs de hauteur d'axe 160 à 280 ont une carcasse en fonte et bénéficient de la dernière technologie des moteurs W22.

En outre, les dimensions de la boîte à bornes ont considérablement évolué de manière à faciliter l'accès aux borniers.

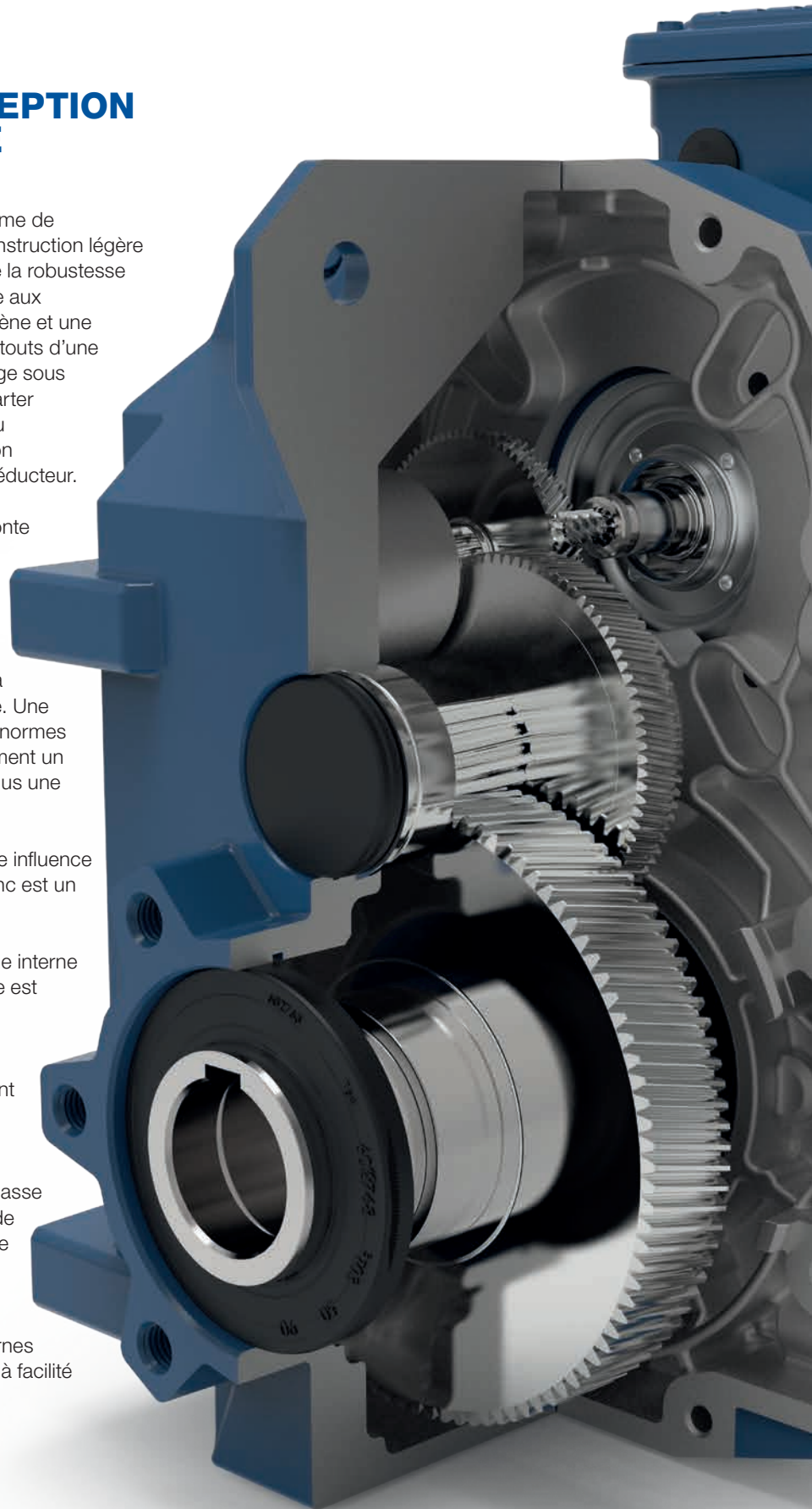

Motoréducteurs à engrenages cylindriques C

Les réducteurs à engrenages cylindriques sont déclinés en 12 tailles pour des couples nominaux compris entre 50 et 18000 Nm et dans deux formes de montage pattes et bride. Deux trains suffisent aux deux réducteurs les plus petits (C00 et C01) pour atteindre leur pleine performance, pour les applications à couples élevés, les plus grands réducteurs C03 à C08 sont disponibles dans des versions à deux et trois trains. À partir du C09, il est possible d'ajouter un quatrième train d'engrenages. Egalement, la taille C16 est disponible jusqu'à 5 trains.

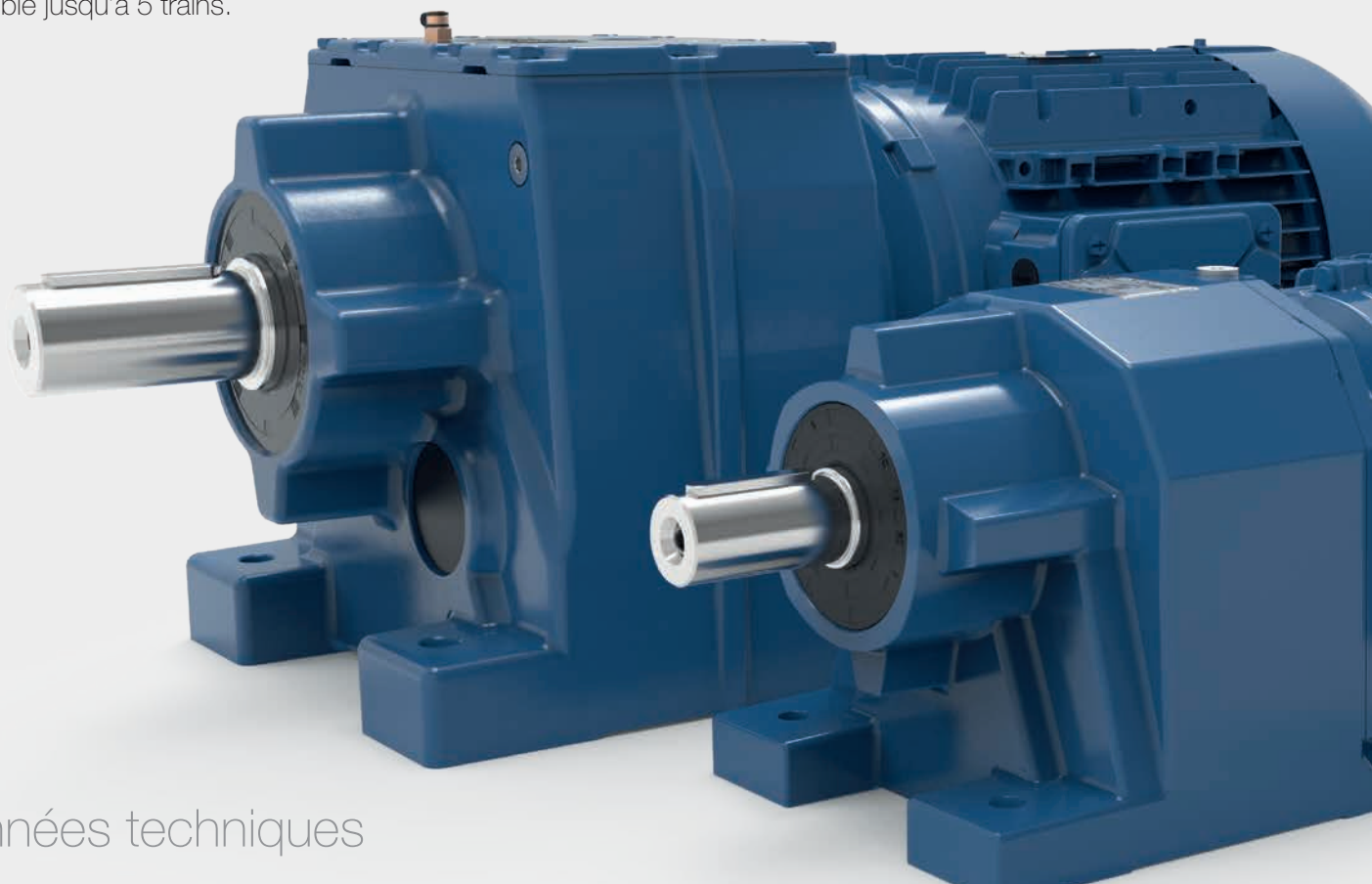

Données techniques

	Couple nominal [Nm]	Nombre de trains	Plage de rapport	Plage de vitesse à 1400 rpm 50Hz [rpm]	Gamme de puissance 50 Hz [kW]	Bout d'arbre [mm]	Bride CEI [mm]	Matériau du carter
C00	50	2	2,44 - 47,44	29 - 573	0,12 - 0,75	20 x 40	120/140/160	Aluminium
C01	85	2	3,09 - 66,50	21 - 453	0,12 - 1,5	20 x 40	120/140/160	
C03	200	2 / 3	3,34 - 286,32	4 - 419	0,12 - 3	25 x 50	120/140/160/200	
C05	400	2 / 3	3,69 - 328,43	4 - 366	0,12 - 7,5	30 x 60 35 x 70	160/200/250	
C06	600	2 / 3	3,73 - 375,71	3 - 376	0,12 - 9,2	35 x 70	200/250	
C07	820	2 / 3	5,30 - 351,33	4 - 264	0,12 - 15	40 x 80	250/300	
C08	1550	2 / 3	5,12 - 368,94	4 - 274	0,12 - 22	50 x 100	300/350	Fonte
C09	3000	2 / 3 / 4	4,22 - 3282,02	0,4 - 332	0,12 - 30	60 x 120	350/450	
C10	4500	2 / 3 / 4	4,19 - 2636,78	0,5 - 334	0,12 - 37	70 x 140	350/450	
C13	8000	2 / 3 / 4	4,00 - 1891,77	0,7 - 350	0,12 - 75	90 x 170	450/550	
C14	13000	2 / 3 / 4	5,17 - 2162,84	0,7 - 271	0,12 - 90	110 x 210	450/550	
C16	18000	2 / 3 / 4 / 5	5,96 - 22405,25	0,1 - 235	0,12 - 110	120 x 210	550/660	

Versions

Pattes



Bride



Dimensions de montage

Les dimensions de montage les plus usitées sur le marché des réducteurs ont été prises en compte, la conception des motoréducteurs WG20 permet de les intégrer facilement dans des équipements existants.

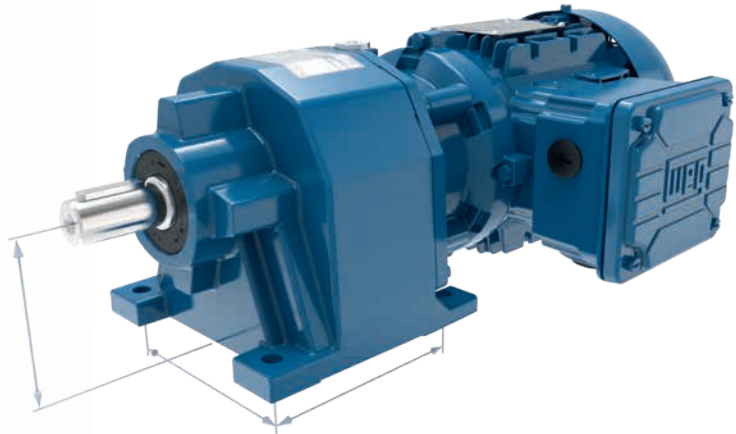

Domaines d'application

Machines pour la transformation du bois, presses, bandes transporteuses, tables à rouleaux, pompes, machines d'emballage, équipements de boulangerie, ascenseurs, métiers à tisser, convoyeurs à vis et compresseurs à vis.

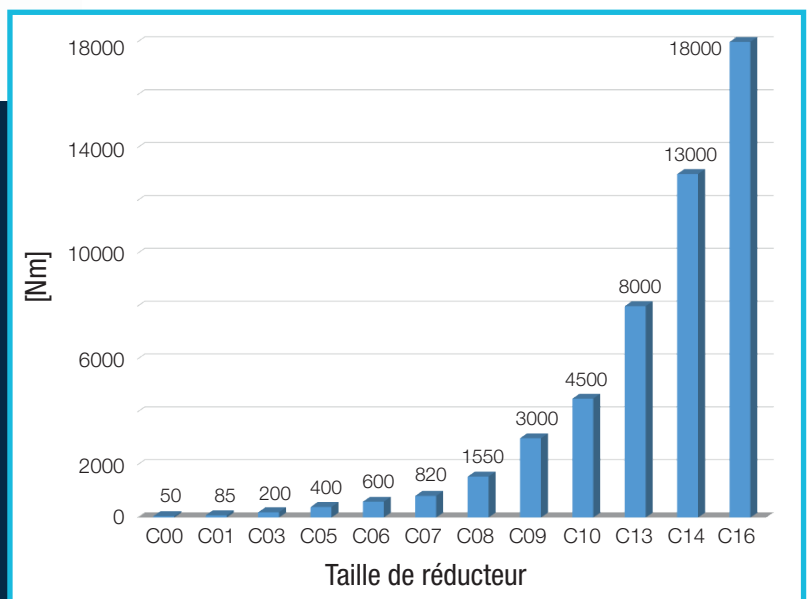

Motoréducteurs à arbres parallèles F

Les réducteurs à arbres parallèles sont particulièrement adaptés aux entraînements des convoyeurs. Les 11 tailles peuvent être équipées d'un arbre creux, d'un arbre de sortie, d'un montage à bride ou d'une frette de serrage. La plage de rapports, des réducteurs F04 à F07, peut être étendue grâce à un troisième train. À partir de la taille F08 un quatrième train peut être ajouté. Quant à la taille F15, un cinquième train d'engrenages est également disponible.



Données techniques

	Couple nominal [Nm]	Nombre de trains	Plage de rapport	Plage de vitesse à 1400 rpm 50Hz [rpm]	Gamme de puissance 50 Hz [kW]	Arbre de sortie / Ø arbre creux [mm]	Bride CEI [mm]	Matériau du carter
F02	130	2	3,93 - 97,85	14 - 356	0,12 - 1,5	25 x 50 / 25	160	Aluminium
F03	220	2	3,85 - 70,17	20 - 364	0,12 - 3	25 x 50 / 30	160	
F04	400	2 / 3	4,26 - 422,98	3 - 328	0,12 - 3	30 x 60 / 35	200	
F05	600	2 / 3	4,98 - 487,67	3 - 281	0,12 - 9,2	35 x 70 / 40	250	
F06	820	2 / 3	4,41 - 412,64	3 - 317	0,12 - 15	40 x 80 / 40	250	
F07	1500	2 / 3	4,29 - 385,37	4 - 327	0,12 - 15	50 x 100 / 50	300	Fonte
F08	3000	2 / 3 / 4	4,09 - 3836,13	0,4 - 327	0,12 - 22	60 x 120 / 60	350	
F09	4500	2 / 3 / 4	4,16 - 3086,96	0,5 - 337	0,12 - 37	70 x 140 / 70	450	
F10	8000	2 / 3 / 4	4,38 - 2276,77	0,6 - 320	0,12 - 75	90 x 170 / 90	450	
F12	13000	2 / 3 / 4	4,64 - 2307,03	0,6 - 302	0,12 - 90	110 x 210 / 100	550	
F15	18000	2 / 3 / 4 / 5	5,84 - 24805,81	0,1 - 240	0,12 - 110	120 x 210 / 120	660	

Versions

Arbre creux

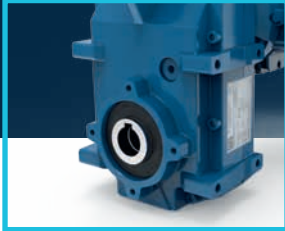

Arbre de sortie

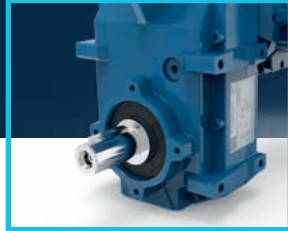

Bride



Frette de serrage

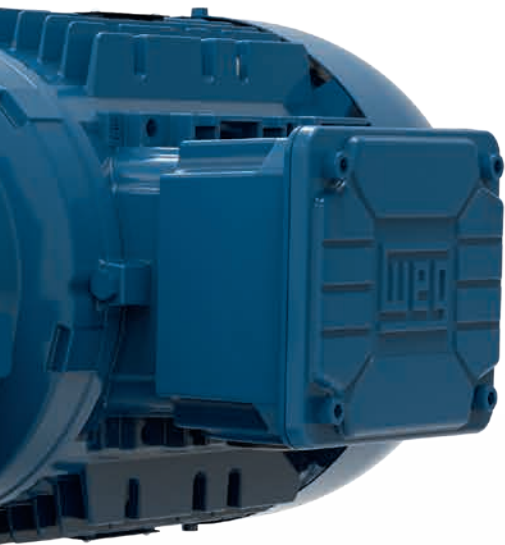
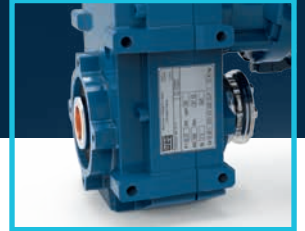

Dimensions de montage

Les dimensions de montage les plus usitées sur le marché des réducteurs ont été prises en compte, la conception des motoréducteurs WG20 permet de les intégrer facilement dans des équipements existants.

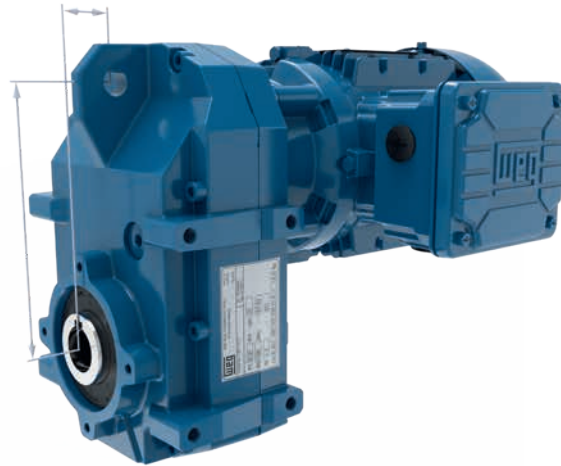

Domaines d'application

Machines pour l'élimination et le recyclage des déchets, convoyeurs à rouleaux, machines à plastifier, machines pour la transformation du bois, agitateurs et mélangeurs, gerbeurs, séparateurs, convoyeurs à vis, ponts roulants, équipement de soudage et aérateurs.

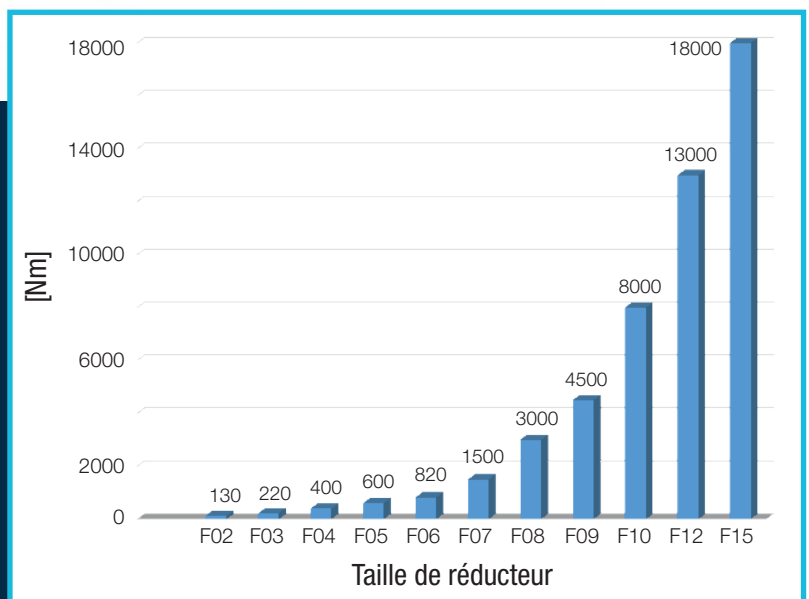

Motoréducteurs à couple conique K

Les réducteurs à couple conique sont adaptés à une multitude d'application. La conception de base à deux trains est étendue à un troisième train d'engrenages à partir de 200 Nm, d'un quatrième à partir de 3000 Nm et d'un cinquième à 18000 Nm. Les réducteurs K peuvent être équipés d'un arbre creux, d'un arbre de sortie plein, d'une frette de serrage, d'un bras de couple et d'une bride de montage.

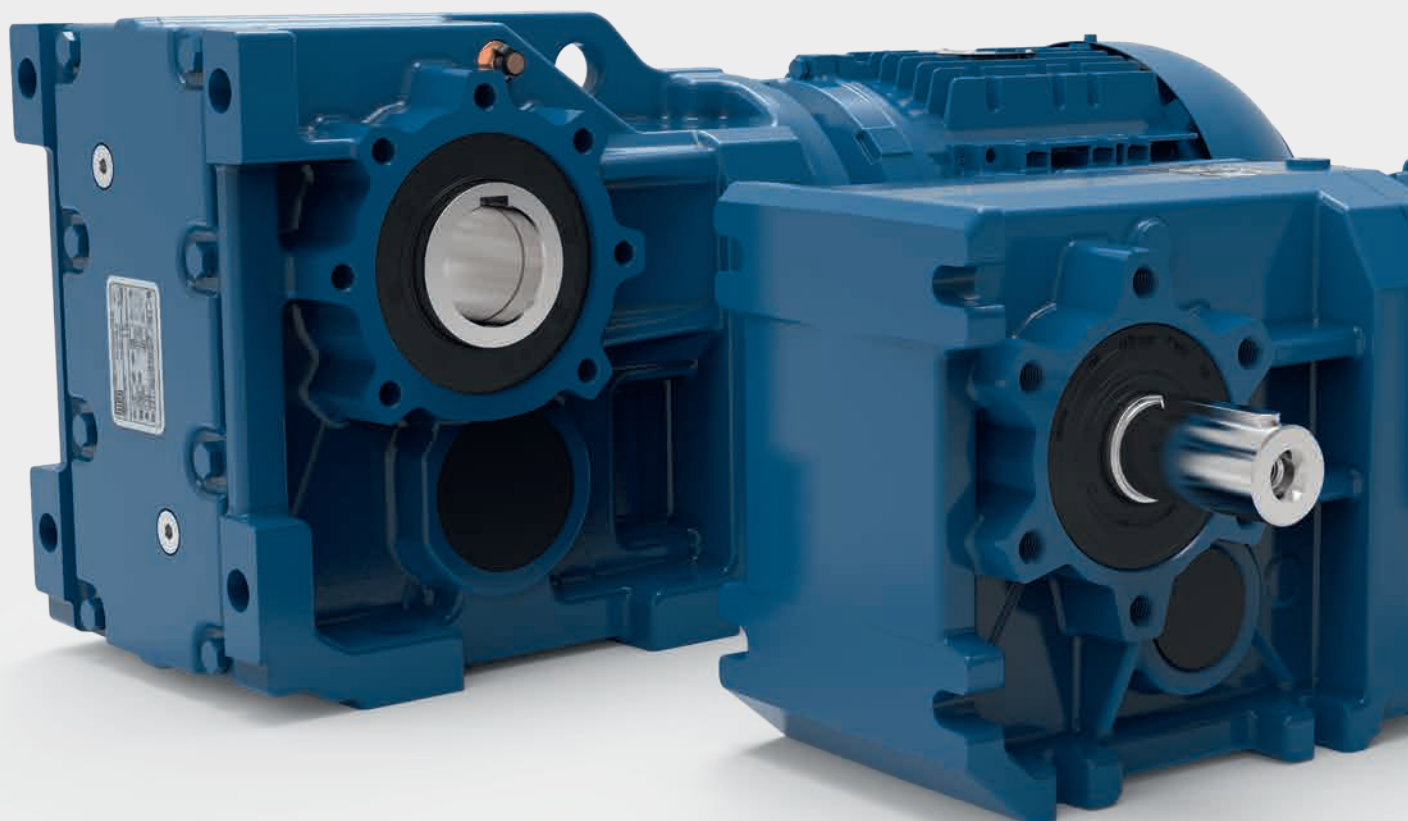

Données techniques

	Couple nominal [Nm]	Nombre de trains	Plage de rapport	Plage de vitesse à 1400 rpm 50Hz [rpm]	Gamme de puissance 50 Hz [kW]	Arbre de sortie / Ø arbre creux [mm]	Bride CEI [mm]	Matériau du carter
K02	110	2	3,82 - 68,88	20 - 367	0,12 - 1,5	20 x 40 25 x 50 / 25	160	Aluminium
K03	200	3	4,17 - 217,88	6 - 336	0,12 - 3	25 x 50 / 30	160	
K04	400	3	4,87 - 277,79	5 - 287	0,12 - 4	30 x 60 / 35	200	
K05	600	3	4,27 - 245,7	5 - 328	0,12 - 9,2	35 x 70 / 40	250	
K06	820	3	4,94 - 198	7 - 283	0,12 - 9,2	40 x 80 / 40	250	Fonte
K07	1550	3	7,91 - 256,14	6 - 177	0,12 - 15	50 x 100 / 50	300	
K08	3000	3 / 4	7,45 - 2205,52	0,6 - 188	0,12 - 22	60 x 120 / 60	350	
K09	4500	3 / 4	6,94 - 1810,95	0,8 - 202	0,12 - 37	70 x 140 / 70	450	
K10	8000	3 / 4	6,64 - 1301,54	1,1 - 211	0,12 - 55	90 x 170 / 90	450	
K12	13000	3 / 4	6,60 - 1579,81	0,9 - 212	0,12 - 75	110 x 210 / 100	550	
K15	18000	3 / 4 / 5	8,61 - 14005,40	0,1 - 163	0,12 - 110	120 x 210 / 120	660	

Versions

Arbre creux



Arbre de sortie

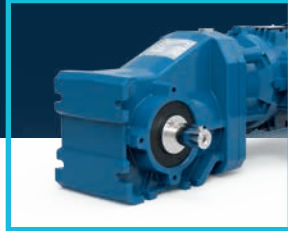

Bride



Frette de serrage et bras de couple

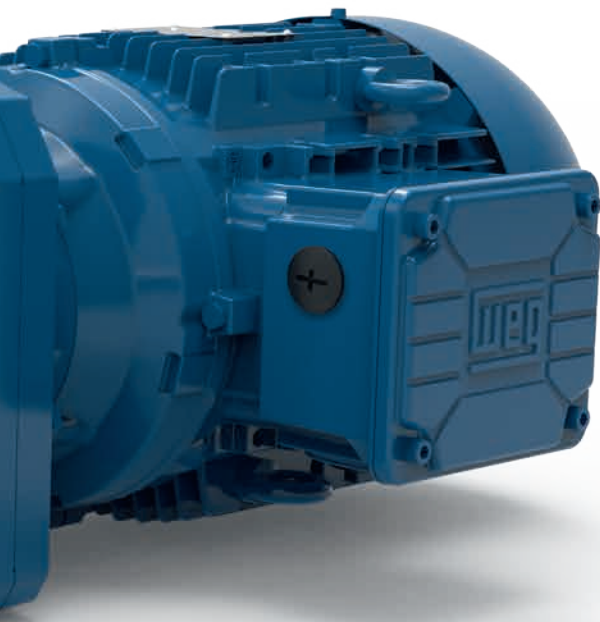
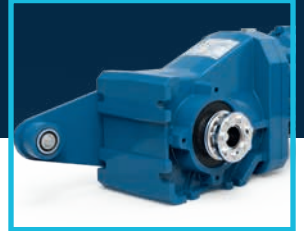

Dimensions de montage

Les dimensions de montage les plus usitées sur le marché des réducteurs ont été prises en compte, la conception des motoréducteurs WG20 permet de les intégrer facilement dans des équipements existants.

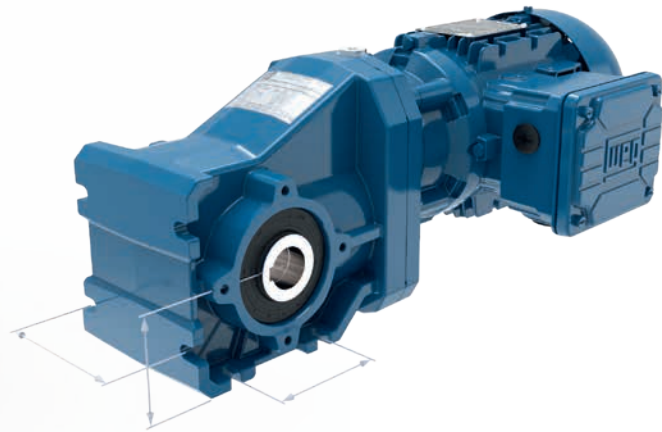

Domaines d'application

Tables à rouleaux et machines à laminier, agitateurs, treuils, ascenseurs, convoyage de marchandises en vrac, broyeurs, bandes transporteuses, systèmes de manutention de bagages, machineries de décors, centrales à béton.

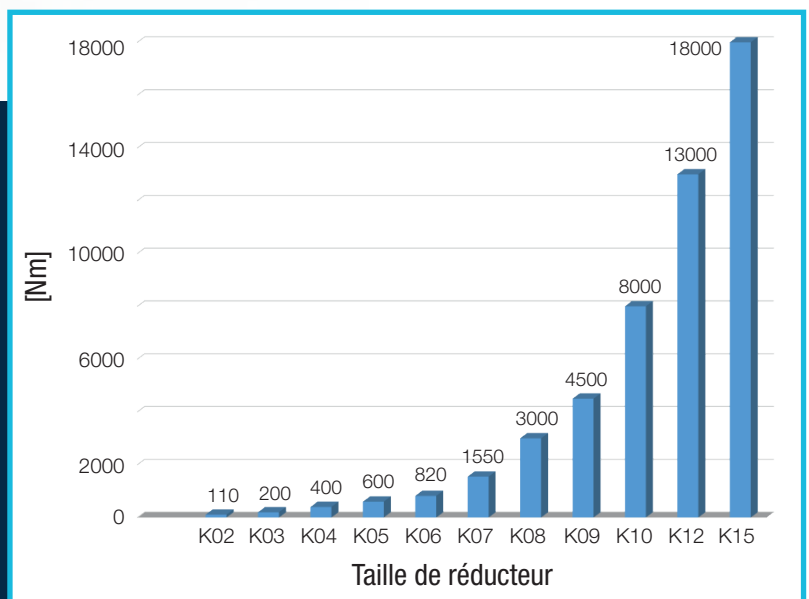

Motoréducteurs à roue et vis sans fin S

Le WG20-S se distingue par sa conception avec un train d'engrenage hélicoïdal et un train roue et vis, offrant des niveaux d'efficacité nettement supérieurs à ceux des réducteurs à vis sans fin traditionnels. Alliant les avantages d'un réducteur à angle droit avec de multiples configurations de sortie et d'entrée, il représente une alternative attrayante en terme de coût. Son fonctionnement silencieux, sa capacité de surcharge, sa conception compacte, ainsi que sa vaste plage de vitesse et de réduction, font de ces motoréducteurs un composant essentiel pour les systèmes d'entraînement modernes.

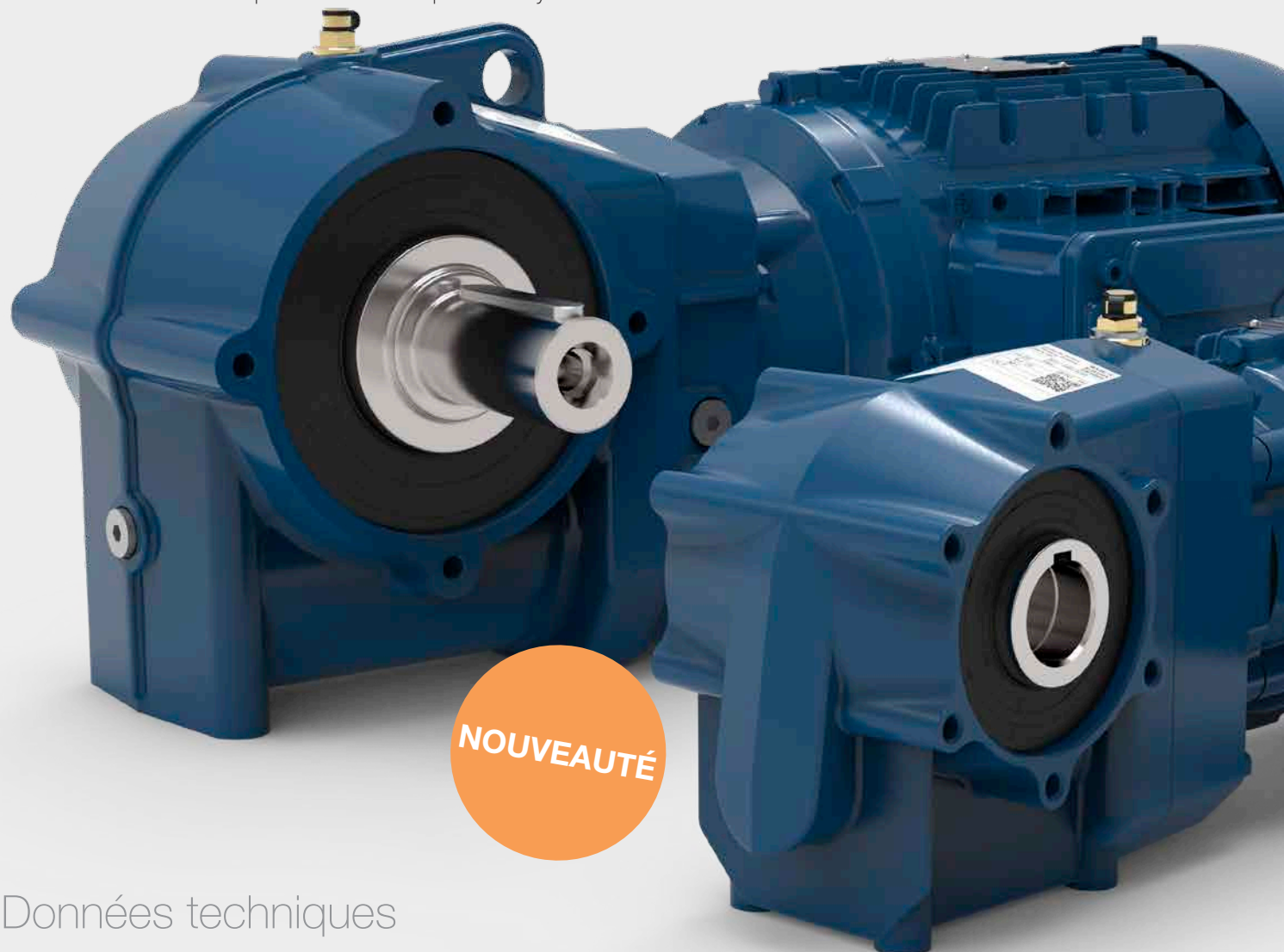

Données techniques

	Couple nominal [Nm]	Nombre de trains	Plage de rapport	Plage de vitesse à 1400 rpm 50Hz [rpm]	Gamme de puissance 50 Hz [kW]	Arbre de sortie / Ø arbre creux [mm]	Bride CEI [mm]	Matériau du carter
S03	130	2	5,17 - 275,50	5 - 271	0,12 - 1,5	20 x 40 / 20	120 / 160	Aluminium
S04	230	2	6,92 - 323,70	4 - 202	0,12 - 2,2	25 x 50 / 25, 30	160	
S05	460	2	9,33 - 370,50	4 - 150	0,12 - 3,0	30 x 60 / 30, 35	200	
S06	1000	2	7,07 - 351,00	4 - 198	0,12 - 7,5	35 x 70 40 x 80 / 40, 45	200	Fonte
S07	1600	2	9,68 - 460,00	3 - 145	0,12 - 9,2	45 x 90 50 x 100 / 50, 60	250	

Versions

Arbre creux

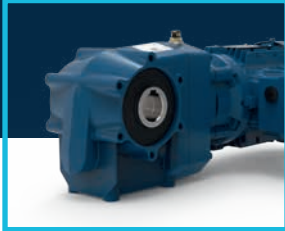

Arbre de sortie

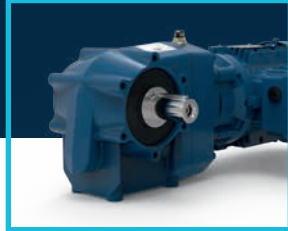

Bride

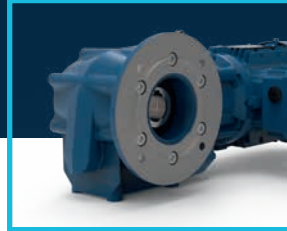

Frette de serrage et bras de couple



Dimensions de montage

Les dimensions de montage les plus usitées sur le marché des réducteurs ont été prises en compte, la conception des motoréducteurs WG20 permet de les intégrer facilement dans des équipements existants.

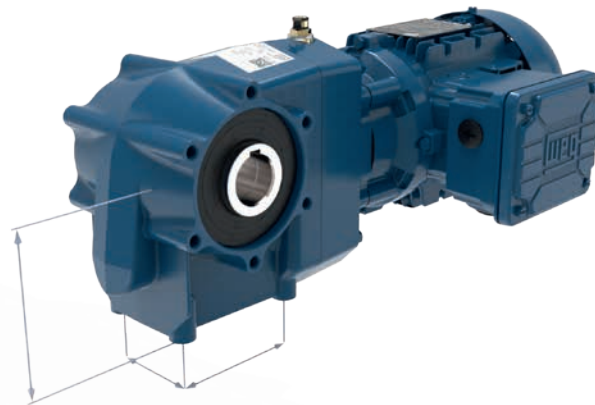
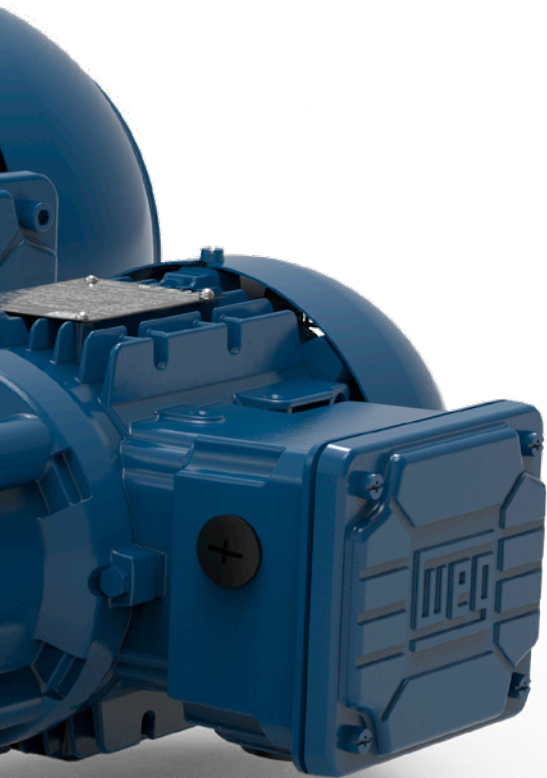

Domaines d'application

Petites bandes transporteuses, logistique aéroportuaire, convoyeurs à vis pour les systèmes de chauffage, machines pour la boulangerie, lignes d'embouteillage de boissons, entraînements de treuil à cable et logistique d'entrepôt.

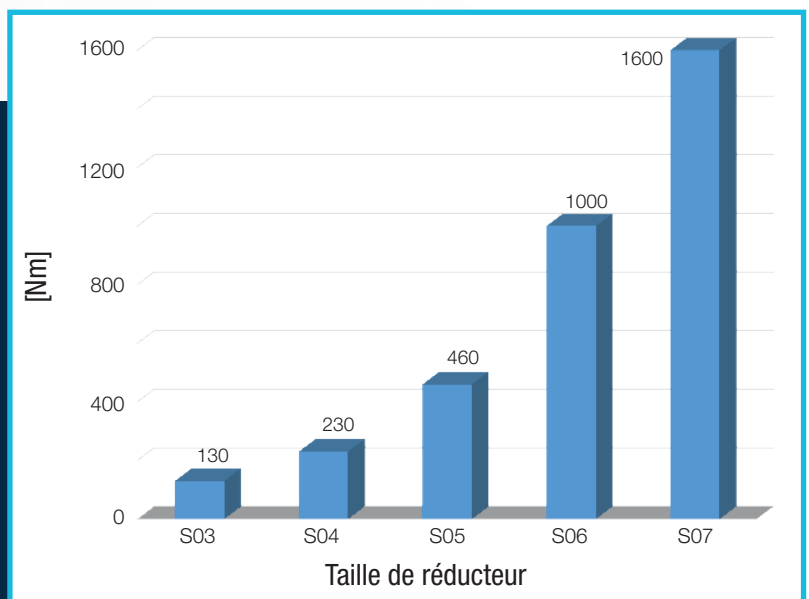

Moteur INTÉGRÉ MODULAIRE en aluminium

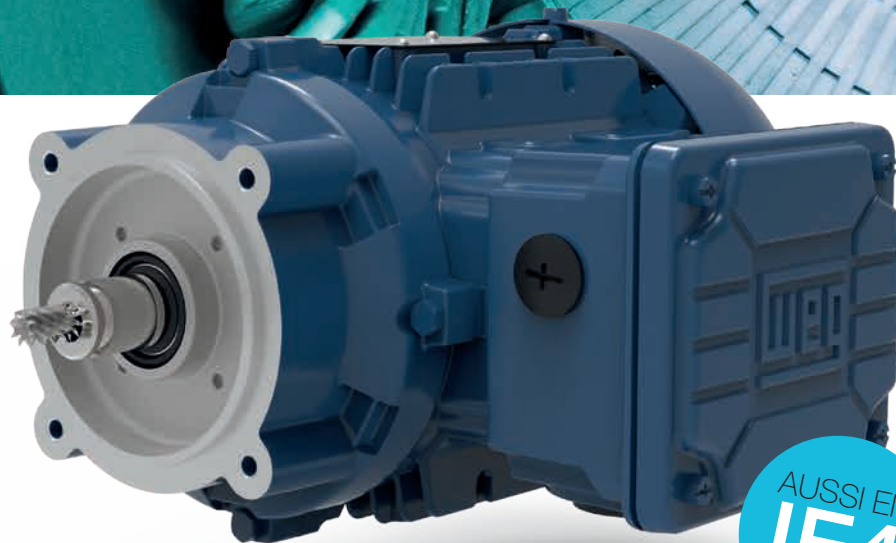

AUSSI EN
IE4

Données techniques (standard)

		Multi-Voltage	EUSAS	
Puissance		0,12 - 0,55 kW	0,75 - 9,2 kW	0,12 - 5,5 kW
Tailles de carcasses CEI		63 - 80	80 - 132	63 - 132
Nombre de pôles		4 et 6	4 et 6	4
Classe de rendement		IE3	IE3	IE4
Tension	Tailles CEI 63 - 100	50 Hz: 230/400 V 60 Hz: 265/460 V	50 Hz: 230/400 V, 115/200 V 60 Hz: 265/460 V, 132/230 V	
	Tailles CEI 112, 132		50 Hz: 400/690 V, 200/346 V 60 Hz: 460 V, 230/400 V	
Bornier		6 bornes, 6 connexions	9 bornes, 12 connexions	
Fonctionnement avec un variateur de vitesse		Jusqu'à 87 Hz	Jusqu'à 100/120 Hz	
Classe d'isolation		F		
Degré de protection		IP55		
Carcasse		Aluminium		
Protection thermique		Bilame et thermistance CTP		
Certification		CE, UL/CSA, EAC, CCC, UKCA	CE, UL/CSA, EAC, UKCA	

La dernière génération de moteurs asynchrones WEG, en aluminium et dont la hauteur d'axe est inférieure ou égale à 132 mm apporte une facilité accrue pour le raccordement, une classe de rendement IE4 et une fiabilité élevée.

La conception optimisée des flasques et de la boîte à bornes en aluminium entraîne une réduction importante de poids.

Grâce à son enroulement spécial à large plage d'utilisation et son bornier à neuf bornes, l'utilisation du moteur EUSAS est garantie partout dans le monde.

Moteur INTEGRÉ MODULAIRE en fonte



AUSSI EN
IE4

Données techniques (standard)

	EUSAS	
Puissance	11 - 55 kW	7,5 - 110 kW
Tailles de carcasses CEI	160 - 225	132 - 280
Nombre de pôles	4	4
Classe de rendement	IE3	IE4
Tension	50 Hz: 400/690 V, 200/346 V 60 Hz: 460 V, 230/400 V	
Bornier	9 bornes, 12 connexions	
Fonctionnement avec un variateur de vitesse	Jusqu'à 100/120 Hz	
Classe d'isolation	F	
Degré de protection	IP55	
Carcasse	Fonte	
Protection thermique	Thermistance PTC	
Certification	CE, UL/CSA, EAC, UKCA	

Les nouveaux moteurs asynchrones intégrés de hauteur d'axe 132 à 280 sont issus de la dernière génération de moteurs W22.

Du fait d'une conception novatrice, ces moteurs garantissent à l'utilisateur les meilleures performances possibles au niveau des valeurs de rendement et de fiabilité durant leur longue durée de vie.

Les moteurs triphasés dont la puissance est comprise entre 7,5 et 110 kW sont disponibles dans les classes de rendement jusqu'à l'IE4. Ils fonctionnent sur les principaux réseaux électriques internationaux et sont certifiés pour les marchés mondiaux les plus importants.

Caractéristiques du moteur

EUSAS: Caractéristique 100 Hz - puissance doublée

Les moteurs modulaires "EUSAS" de 0,12 à 110 kW sont parfaits pour un fonctionnement avec un variateur de vitesse électronique. L'utilisation de la caractéristique de tension/fréquence 87/100/120 Hz permet un pilotage avec un convertisseur de fréquence sans enroulement spécifique et un doublement de la puissance nominale sans perte de couple.

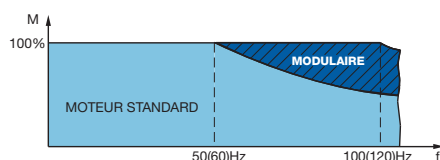

Couple nominal
au double de la vitesse nominale

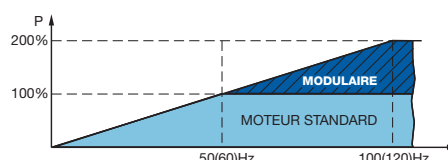

Puissance nominale doublée
au double de la vitesse nominale

CONNECTEZ ET UTILISEZ dans le monde entier

L'enroulement spécial du moteur à large plage d'utilisation permet de sélectionner jusqu'à quatre niveaux différents de tension (étoile, triangle, double étoile et double triangle) grâce à une combinaison de 12 connexions sur un bornier à 9 bornes.

Les moteurs modulaires peuvent ainsi être utilisés sur quasiment tous les réseaux électriques mondiaux. De plus une modification des dimensions de la boîte à bornes rend cette dernière plus facile d'accès.

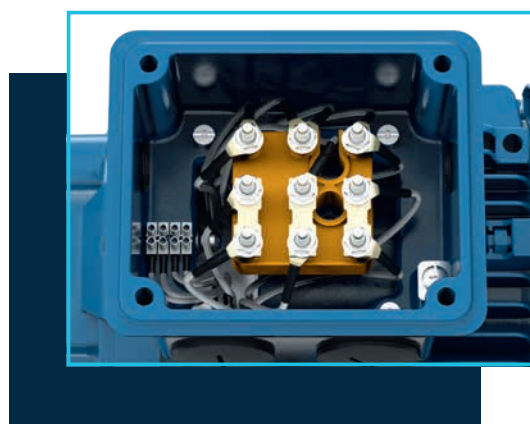

MODULES ADDITIONNELS pour les moteurs en aluminium et en fonte

L'avantage de la gamme du moteur modulaire est la facilité de montage de kits sur le moteur standard de manière à répondre aux besoins de l'utilisateur.

Les modules disponibles comprennent des systèmes de freinage simples et doubles, des ventilations forcées, des boîtes à bornes spécifiques, des codeurs (montage interne ou externe au capot de ventilation), des antidériveurs et des volants d'inertie.

Frein à ressort



Ventilation forcée

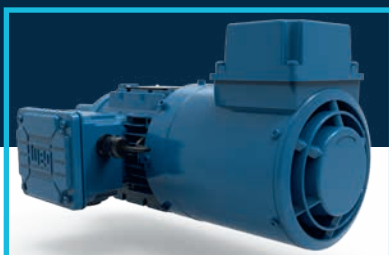

Codeur incrémental
(Conception pour une ventilation forcée)

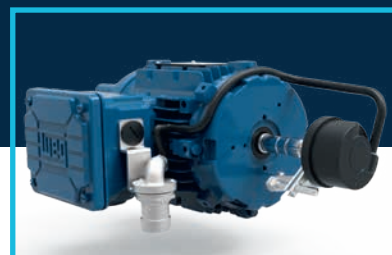

MOTORÉDUCTEURS pour zones dangereuses

L'utilisation de machines dans des zones présentant des mélanges explosifs air/gaz ou air/poussière nécessite des mesures particulières. La directive européenne 2014/34/UE précise les exigences minimales auxquelles doivent répondre les équipements électriques et mécaniques, tels que les réducteurs, afin de garantir un fonctionnement sûr.

Les réducteurs et motoréducteurs WG20 répondent à toutes les exigences de la directive 2014/34/UE pour un fonctionnement sûr dans les ZONES 1 + 21 et les ZONES 2 + 22.

Zone 2/22: Zones dans lesquelles une atmosphère explosive n'est pas susceptible de se produire en fonctionnement normal et si elle se produit, elle ne peut subsister que pendant une courte période de temps.

Zone 1/21: Zones dans lesquelles une atmosphère explosive peut apparaître occasionnellement en fonctionnement normal

Zone 0/20: Zones dans lesquelles une atmosphère explosive est présente en permanence ou pendant de longues périodes.
(non applicable aux motoréducteurs)

Motoréducteur WG20
pour application en zones 1 + 21

Motoréducteur WG20
pour application
en zones 2 + 22





RÉDUCTEURS pour une variété de moteurs

Dotés d'un rendement élevé et d'une vaste plage de puissance et de tension, nos moteurs intégrés sont parfaitement adaptés à de nombreuses applications. Par ailleurs, les réducteurs WG20 offrent la flexibilité d'être utilisés non seulement avec nos propres moteurs WEG, mais aussi avec des moteurs tiers ou des moteurs spéciaux, répondant ainsi aux besoins spécifiques de chaque client.

Adaptateurs pour MOTEURS CEI OU NEMA

Pour les moteurs standards conformes à la norme DIN EN 50347 IM B5 ou à la norme NEMA C-FACE, leur montage est facilité par l'utilisation d'adaptateurs appropriés. Selon la taille, le montage est direct ou avec un accouplement.

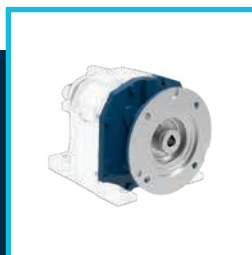

Adaptateur direct



Adaptateur avec accouplement



Adaptateur SERVO

Adaptateurs pour SERVOMOTEURS

Les réducteurs WG20 peuvent accueillir des servomoteurs de divers fabricants grâce aux adaptateurs SERVO. La connexion s'effectue aisément à l'aide de servocoupleurs flexibles, adaptés aussi bien aux arbres lisses qu'aux arbres moteurs équipés de clavette.

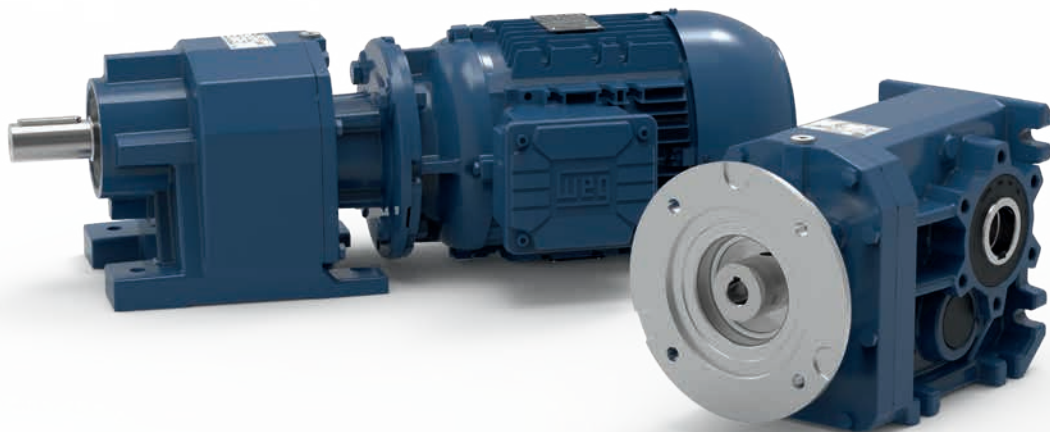

MOTORÉDUCTEURS avec VFD décentralisé

La combinaison d'un motoréducteur WG20 avec le variateur de vitesse décentralisé MW500 offre une liberté et une flexibilité maximales dans un ensemble d'entraînement efficace et compact. Comparé aux solutions centralisées, un système d'entraînement décentralisé présente l'avantage d'une mise en réseau aisée grâce à l'utilisation de systèmes de bus communs, ainsi qu'une installation et une maintenance plus rapides en raison de la réduction des longueurs de câbles. Cela se traduit par des gains de coûts et d'énergie.



INTÉGRATION EN ARMOIRE
non requis



Réduction des
COÛTS D'INSTALLATION



SOLUTION
flexible et compacte

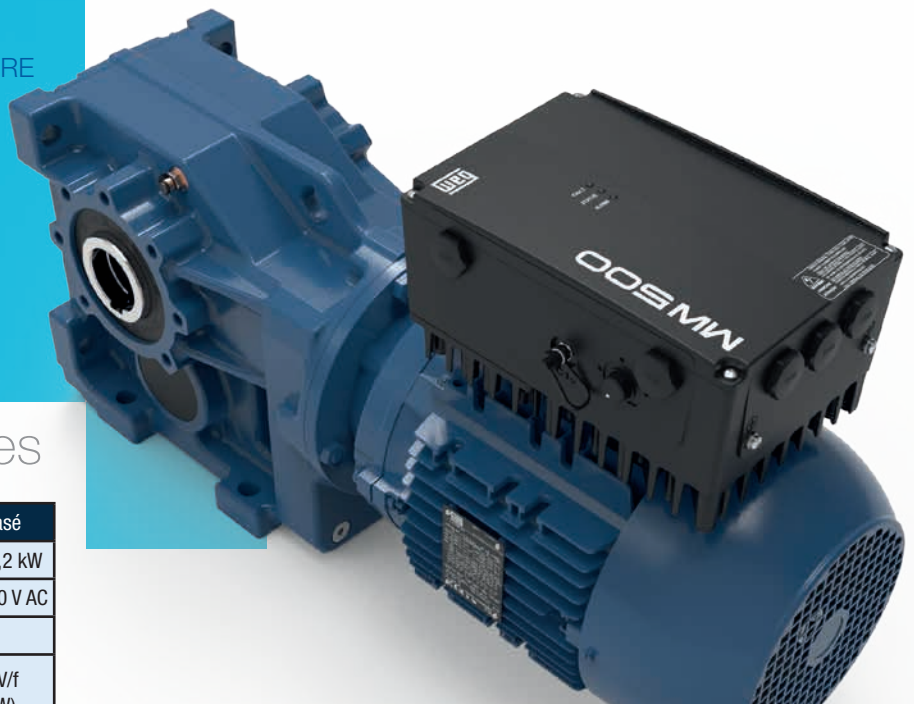

Données techniques

	Monophasé	Triphasé
Plage de puissance	0,12 - 1,5 kW	0,12 - 9,2 kW
Plage de tension	200 - 240 V AC	380 - 480 V AC
Classe de protection	IP66 / NEMA 4X	
Contrôle	Régulation de vitesse V/f Contrôle vectoriel (VWV)	
Freinage dynamique	disponible en standard	
Connectivité	Profibus-DP, CANOpen, DeviceNet, EtherNet/IP, Modbus-TCP, Profinet-IO, USB, RS485, RS232, Bluetooth	
Accessoires en option	Filtre RFI, sectionneur, IHM déportée, module de mémoire flash, modules d'extension E/S	

Connecteur IP66 pour
IHM ou capteur externe



Indicateurs LED et
sectionneur en option



Potentiomètre
analogique intégré



Fournisseur DE SERVICES COMPLETS pour les solutions d'entraînement

Le portfolio des produits WEG comprend tous les composants importants de la chaîne cinématique industrielle. Des réducteurs et moteurs aux unités de commande, tous les éléments sont parfaitement harmonisés et garantissent une efficacité de fonctionnement maximale et une fabrication de haute qualité.

Variateurs de vitesse Gammes CFW

Les convertisseurs de fréquence WEG sont l'ajout parfait pour réguler la vitesse des moteurs asynchrones triphasés. Le portfolio WEG englobe des microdrives compacts jusqu'aux convertisseurs robustes et polyvalents, incluant des variateurs conçus pour des applications spécifiques comme les pompes, les systèmes de chauffage, de ventilation et de climatisation (HVAC), les installations de levage, etc...

Avec un équipement complet et des modules additionnels pour les interfaces de communication, le CFW900 offre une flexibilité et une technologie des plus modernes.



CFW300:
0,12 à 7,5 kW

CFW500:
0,12 à 110 kW

CFW900:
1,1 à 132 kW

Démarrateurs progressifs Gammes SSW

Les démarreurs progressifs WEG permettent une accélération et une décélération en douceur des moteurs électriques. La combinaison de l'innovation et de la fonctionnalité en fait un choix idéal pour les applications industrielles.

SSW900:

De 2,2 à 1000 kW ; de 220 à 690 VAC ; de 10 à 1400 A ; IHM amovible, commande de pompe, mode incendie, divers protocoles de communication ; ...



Pour connaître l'ensemble de la gamme de produits WEG, veuillez consulter le site web www.weg.net.



Solutions Digitales WEG Scan

Les dispositifs numériques de surveillance et de diagnostic permettent d'accéder facilement en un simple clic aux données de fonctionnement des moteurs et des réducteurs. Ce système permet de détecter rapidement d'éventuelles anomalies et d'éviter les temps d'arrêt imprévus.

Réducteurs industriels WG50

Bien que le WG20 couvre une très large gamme d'applications, il existe des domaines d'utilisation qui nécessitent des couples encore plus importants. Avec la gamme de réducteurs industriels WG50, WEG propose des réducteurs à arbres parallèles et à couple conique hélicoïdal dont le couple peut atteindre 178 000 Nm.

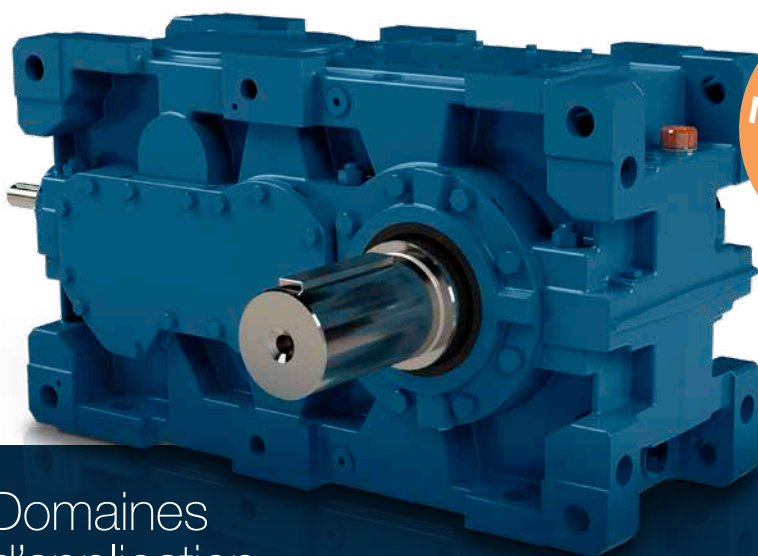

NOUVEAUTÉ

Données techniques

	WG50
Couple nominal	22 000 - 178 000 Nm
Nombre de trains	2 / 3 / 4
Plage de rapport	6,3 - 450
Plage de vitesse	3,1 - 222 rpm
Matériau du carter	Fonte à graphite sphéroïdal
Accessoires en option	Anti-dériveur Bras de couple Refroidissement

Domaines d'application

Exploitation minière, sidérurgie, convoyeurs, industrie du bois et du papier, agroalimentaire et tours de refroidissement.



www.cat4cad.com

Sélectionnez facilement le produit

Le configurateur “cat4CAD®” est un outil interactif pour sélectionner facilement vos produits. Des assistants complets, une navigation conviviale et d'autres fonctions vous aideront dans la configuration rapide de votre entraînement.

AVANTAGES

- Vaste bibliothèque de produits
- Configuration rapide de vos moteurs et motoréducteurs
- Création de documentations techniques complètes liées à votre projet
- Modification facile des données du produit grâce à l'utilisation du fichier projet
- Requêtes rapides

FONCTIONNALITÉS

- Menu intégral multilingue
- Création des plans 2D/3D à l'échelle et aux formats PDF et DXF de l'entraînement
- Exportation des données 2D/3D pour une utilisation dans les logiciels de CAO
- Création, sur un simple clic, des fiches techniques complètes du réducteur configuré
- Gestion complète de l'entraînement préalablement sélectionné sur un écran grâce à un fichier projet. Un seul clic suffit à sauvegarder ou imprimer ce fichier projet, créer des plans aux formats PDF et DXF et envoyer directement vos demandes à notre service commercial.

POUR SÉLECTIONNER VOS PRODUITS EN LIGNE VISITEZ www.cat4cad.com
TÉLÉCHARGEZ LA VERSION DE BUREAU SUR www.weg-gears.net

5 raisons de choisir le WG20



Un motoréducteur **POUR LE MONDE ENTIER**

- Dimensions de montage standards
- Adaptation aux diverses tensions d'alimentation disponibles à travers le monde
- Certifications pour les marchés internationaux



Une conception sophistiquée **POUR PLUS D'EFFICACITÉ**

- Large plage de vitesse
- Rendement élevé
- Faibles niveaux de bruit
- Quantité optimisée de l'huile
- Sans maintenance et lubrifié à vie jusqu'à 600 Nm
- Les composants et équipements sont de grande qualité
- Moteurs à classe de rendement IE3 ou IE4



Équipement complet **POUR PLUS DE SOUPLESSE**

- Configurable avec différentes options moteur
- Surveillance de la température sans coût supplémentaire
- Degré de protection IP55 en réalisation standard
- En fonctionnement avec un convertisseur de fréquence : passage à la caractéristique 100/120 Hz



Un programme optimisé **POUR RÉDUIRE LES COÛTS**

- Dimensions standards permettant une interchangeabilité aisée
- Faibles coûts de maintenance



Une compagnie **POUR PLUS DE SERVICE**

- Systèmes d'entraînements complets disponibles chez WEG
- Réseau mondial de filiales WEG et partenaires commerciaux
- Délais de livraison courts
- Outil innovant pour la configuration de produit

Les solutions proposées par le Groupe WEG ne se limitent pas aux produits et solutions présentés dans cette brochure.

N'hésitez pas à nous contacter pour en savoir plus sur l'ensemble de notre portfolio.

**Pour les implantations
mondiales de WEG,
visitez notre site internet :**



www.weg.net
www.weg-gears.net



 +33 (0)4 74 99 11 35

 info-fr@weg.net

 WEG France SAS
60 Avenue des Arrivaux, ZI de Chesnes La Noirée
38070 Saint Quentin Fallavier